

KS905NXE2

Família	Exaustor
Tipo de exaustor	De parede
Série	em T
Filtragem	Filtro de extração
Controlo eletrónico	Sim
Material	Aço inox
Tipo de aço inox	Aço inox escovado
Código EAN	8017709254421
Largura	90 cm



Design

Acabamento	Preto	Tipo de vidro	Vidro preto
Acabamentos	Aço inox escovado	Logótipo	Logótipo embutido
Design	Linea		



Comandos

 	Comandos Touch Control	Display	Sim
Comandos			
Cor dos LEDs	Gelo		

Programas / Funções

Níveis de potência	3
Potência intensiva	
Programador desligar automático	

Especificações técnicas

  	Nº de lâmpadas	2	Nº de filtros	3
	Tipo de iluminação	Iluminação com LEDs	Filtros antigordura	Filtro em alumínio
	Potência das lâmpadas	1 W	Diâmetro da conduta de exaustão	150 mm
	Intensidade da luz ajustável	Sim		

Escala de temperatura de cor clara (° K)	3000 °K	Distância mínima à placa a gás	650 mm
Capacidade máxima de extração livre (P0)	820 m³/h	Distância mínima à placa elétrica	650 mm
Potência do motor	275 W	Válvula antirretorno	Sim

	Capacidade de extração m3/h (IEC 61591) [m³/h]	Ruído (IEC 60704-2-13) [dB(A)]
1º nível de potência	320	50
2º nível de potência	401	61
3º nível de potência	564	65
Potência intensiva	767	73

Prestações / Etiqueta energética

A

Consumo anual de energia (CAE exaustor)	57 kWh/a	Nível de potência sonora com ponderação A (em dB) com a regulação de velocidade máxima	65 dB(A)
Classe energética	A	Nível de potência sonora com ponderação A (em dB) no modo intensivo ou boost	73 dB(A)
Eficiência da dinâmica dos fluidos (EDF exaustor)	29.8	Consumo de energia no modo de desativação (Po)	0.49 W
Classe de eficiência dinâmica dos fluidos	A	Fator de aumento de tempo	0.9
Eficiência de iluminação (IE exaustor)	83.2 lux/W	Índice de eficiência energética do primeiro forno	52.2
Classe de eficiência da iluminação	A	Débito de ar medido no ponto de maior eficiência	402 m³/h
Eficiência de filtragem de gorduras	83.2 %	Potência elétrica medida no ponto de maior eficiência	451 Pa
Classe de eficiência de filtragem de gorduras	C	Potência elétrica medida no ponto de maior eficiência	169 W
Valor do fluxo de ar na velocidade mínima	320 m³/h	Potência nominal do sistema de iluminação	2 W
Valor do fluxo de ar na velocidade máxima	564 m³/h		
Valor do fluxo de ar nos modos intensivo ou boost	767 m³/h		
Nível de potência sonora com ponderação A (em dB) com a regulação de velocidade mínima	50 dB(A)		

Iluminação média produzida pelo sistema de iluminação na superfície de cozedura	183 lux
Nível de ruído na potência mais elevada	65 dB(A)

Ligação elétrica

Potência elétrica nominal	278 W	Frequência (Hz)	50-60 Hz
Tensão (Volts)	220-240 V	Comprimento do cabo de alimentação	1000 mm

Disponível também

Outras cores disponíveis	Branca, Vidro Silver	Códigos das outras cores disponíveis	KS905BXE2 - KS905SXE2
--------------------------	----------------------	--------------------------------------	-----------------------

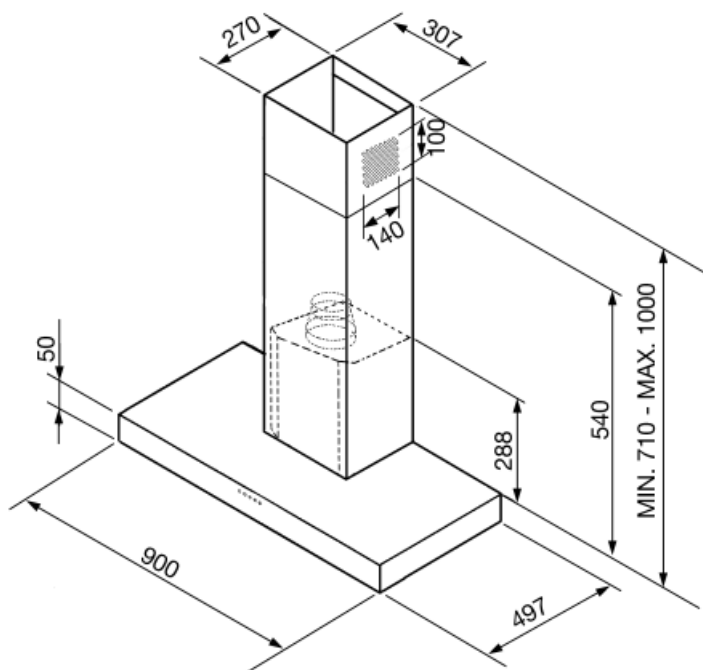

Not included accessories

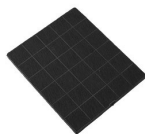

KITFC906









1 peça Para exaustores compatíveis



KITALLFC

Em aço inox AISI 304 Lavável na máquina da louça a 50°C com água e detergente adequado Secar no forno a 180°C durante 25 minutos

Symbols glossary (TT)

- | | | | |
|--|--|---|---|
|  | Classe de eficiência energética do produto declarada na etiqueta energética e na ficha do produto e em conformidade com os regulamentos UE. |  | Filtros antigordura para remover a gordura que se encontra no vapor produzido enquanto se cozinha. |
|  | Programador desligar automaticamente: quando ativado faz com que o extrator fique a funcionar, durante 10 ou 15 min., consoante o modelo, para terminar a renovação do ar após a cocção. |  | Display LED: Para visualizar os programas, funções e opções seleccionadas e o tempo para o fim do programa. |
|  | Exaustores com luz para iluminar a área de trabalho e criar ambiente. |  | Comandos Touch Control: os comandos podem trabalhar por pressão de um display táctil. |
|  | Intensivo: quando é necessária potência muito elevada para extrair o excesso de fumo e odores. |  | Dimmering Lights |