

TRAMONTINA

by **Breville**

Moedor Express

Manual de Instruções



- 2 A Tramontina recomenda a segurança em primeiro lugar
- 5 Conheça o seu produto
- 7 Utilizando o seu produto
- 14 Cuidados, limpeza e armazenamento
- 15 Dicas para o café
- 16 Resolução de problemas

Na Tramontina, nós nos preocupamos muito com a segurança. Criamos e fabricamos nossos produtos colocando a sua segurança, nosso prezado cliente, em primeiro lugar. Além disso, pedimos a você que tenha cuidado ao usar qualquer aparelho elétrico e siga as precauções abaixo.

MEDIDAS DE SEGURANÇA

ANTES DE USAR, LEIA TODAS AS INSTRUÇÕES E AS GUARDE PARA CONSULTAS FUTURAS

- Antes de usar o Moedor Express pela primeira vez, remova e descarte com segurança todos os materiais da embalagem e etiquetas promocionais.
- Para eliminar o risco de asfixia em crianças pequenas, remova e descarte com segurança a tampa de proteção encaixada no plugue de alimentação do Moedor Express.
- Não coloque o Moedor Express da Tramontina perto das bordas do balcão ou da mesa durante a sua utilização.
- Não posicione o aparelho perto ou sobre queimadores a gás, dispositivos elétricos, ou em locais em que possa entrar em contato com o forno aquecido.
- Não use o aparelho dentro da cuba da pia.
- Assegure-se de que a superfície esteja nivelada, limpa e seca.
- O aparelho não deve ser operado por meio de timers externos ou sistema separado de controle remoto.
- Para evitar choques elétricos, não mergulhe a base do moedor, o cabo e o plugue de alimentação em água, nem permita que essas peças entrem em contato com umidade.
- Antes de movimentar, limpar, montar, desmontar e guardar o aparelho, ou quando ele não estiver sendo utilizado ou for deixado sem supervisão, desligue-o e remova o plugue da tomada.
- Não use outros acessórios além daqueles fornecidos com o Moedor Express.
- Não use o Moedor Express sem travar a tampa do funil para grãos na posição correta. Mantenha os dedos, as mãos, os cabelos, as roupas e utensílios longe do funil para grãos durante o funcionamento.
- O moedor de café só deve ser ligado após o funil para grãos e a tampa do funil estarem travados na posição correta na câmara de moagem.

- Não use o aparelho continuamente por mais de 2 minutos, pois isso pode causar superaquecimento. Deixe-o esfriar por 20 minutos após funcionar por períodos longos.
- Não use o aparelho para nenhuma outra finalidade além de moer grãos de café.
- Não use café pré-moído no funil para grãos. O aparelho não mói alimentos úmidos ou extremamente duros, nem produz pastas de frutas, sementes ou ervas, como curry ou creme de amendoim.
- Mantenha o aparelho e os seus acessórios limpos. Siga as instruções de Cuidados e Limpeza fornecidos na página 14.
- Recomenda-se a instalação de um dispositivo de corrente residual (disjuntor) para fornecer proteção adicional no uso de aparelhos elétricos. Aconselha-se a instalação de um disjuntor com uma corrente operacional residual nominal não superior a 30 mA no circuito elétrico que fornece energia ao eletrodoméstico. Consulte o seu electricista para obter uma opinião profissional.
- Este aparelho não deve ser usado por crianças. Mantenha o aparelho e o cabo fora do seu alcance.

MEDIDAS DE SEGURANÇA IMPORTANTES PARA TODOS OS APARELHOS ELÉTRICOS

- Desenrole totalmente o cabo de alimentação antes do uso.
- Não deixe que o cabo fique pendurado na borda de balcões ou mesas, entre em contato com superfícies quentes ou forme nós.
- Para evitar choques elétricos, não mergulhe o aparelho, o cabo ou o plugue de alimentação em água ou em qualquer outro líquido.
- O aparelho não se destina ao uso por pessoas (incluindo crianças) com capacidade física, sensorial ou mental reduzidas ou sem experiência e conhecimento, a menos que elas sejam supervisionadas ou recebam instruções sobre o uso do aparelho de uma pessoa responsável por sua segurança.
- Supervisione as crianças para garantir que elas não brinquem com o aparelho.
- Recomenda-se inspecionar regularmente o aparelho. Não use o aparelho se o cabo, o plugue de alimentação ou o próprio aparelho apresentarem qualquer tipo de dano. Envie o aparelho completo à Assistência Técnica autorizada da Tramontina mais perto de você para ser examinado e/ou reparado.
- Qualquer operação de manutenção além da limpeza deve ser realizada em uma Assistência Técnica autorizada da Tramontina.
- Este aparelho se destina apenas ao uso doméstico. Não utilize este eletrodoméstico para nada além do seu uso previsto. Não o utilize em veículos ou barcos em movimento. Não o utilize ao ar livre. O uso incorreto do mesmo pode causar ferimentos.
- O aparelho não deve ser operado por meio de timers externos ou sistema separado de controle remoto.
- Se o cordão de alimentação está danificado, ele deve ser substituído pelo fabricante ou pelo agente autorizado ou pessoa qualificada, a fim de evitar riscos.

GUARDE ESTAS INSTRUÇÕES SOMENTE PARA USO DOMÉSTICO

CONHEÇA O SEU PRODUTO

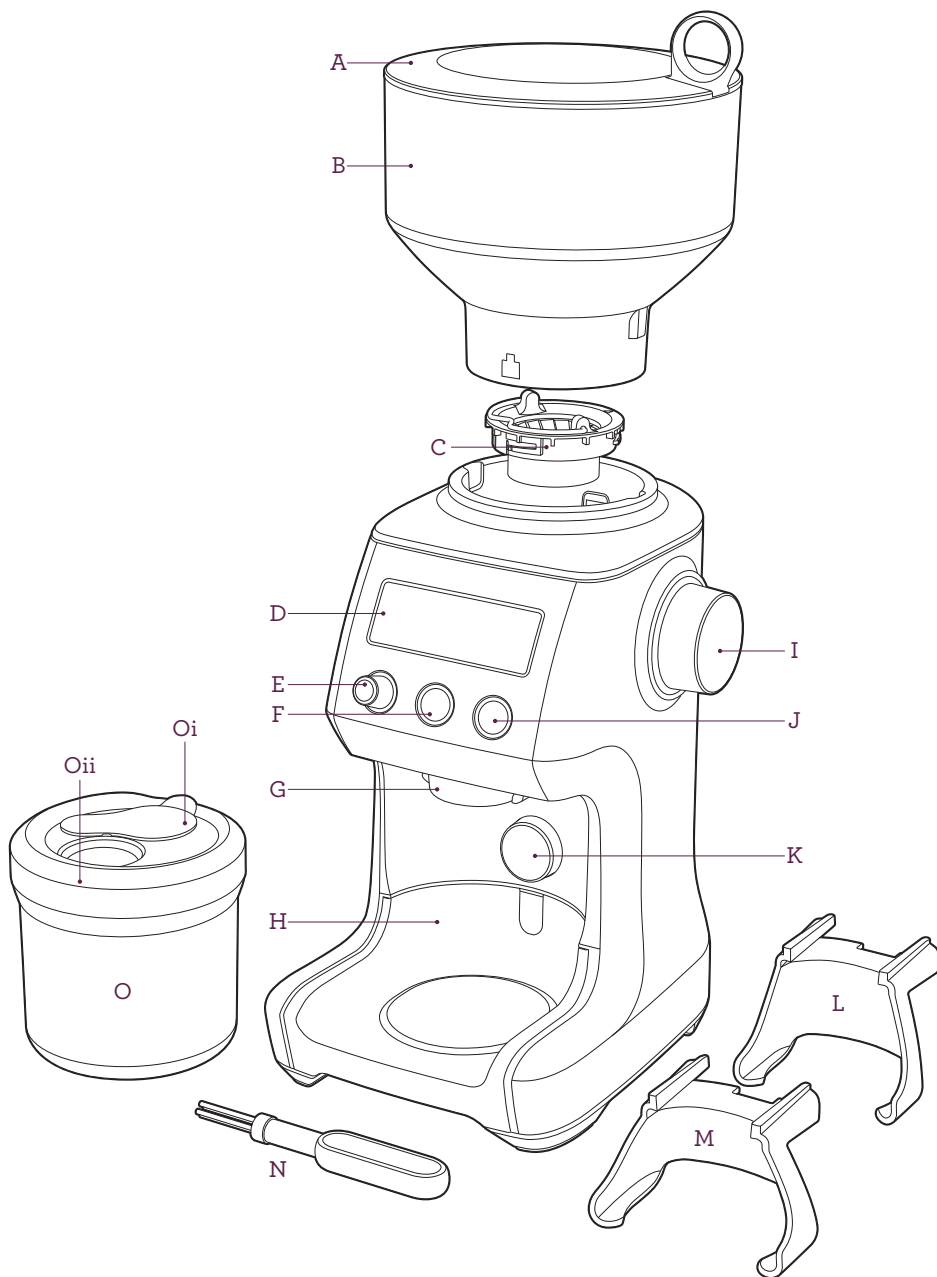

- A. **Tampa do funil para grãos**
Fechamento hermético para maximizar o frescor dos grãos.
- B. **Funil para grãos**
Funil para grãos de 450 g com sistema de travamento para facilitar a remoção e a transferência dos grãos.
- C. **Brocas cônicas em aço inox reforçado**
Maximizam o tamanho das partículas para obter sabor mais intenso.
- Broca superior removível e ajustável
- D. **Tela de LCD com retroiluminação**
Exibe a configuração e a espessura da moagem, o número de doses ou xícaras e o tempo atual de moagem.
- E. **Botão QUANTIDADE|PROGRAMAR**
Ajusta a quantidade programada para aumentar ou diminuir a dose.
- F. **Botão XÍCARAS|DOSES**
Seleciona o número de doses ou xícaras.
- G. **Saída do pó de café**
- H. **Bandeja para pó**
Recolhe o excesso de pó. Pode ser removida para facilitar a limpeza.
- I. **Botão TAMANHO**
60 configurações de moagem personalizadas, do expresso ao café de prensa.
- J. **Botão INICIAR|PAUSAR|CANCELAR**
Inicia, pausa e cancela a operação.
- K. **Botão de ATIVAÇÃO DO PORTA-FILTRO**
Ao ser pressionado pelo porta-filtro, ativa ou interrompe o moedor.

ACESSÓRIOS

- L. **Suporte de porta-filtro 50–54 mm**
- M. **Suporte de porta-filtro 58 mm**
- N. **Pincel de limpeza para as brocas cônicas**
- O. **Recipiente para pó**
Para armazenar o café moído.
Oi - Tampinha do recipiente
Oii - Tampa do recipiente

NÃO MOSTRADO

Câmara de moagem

Minimiza a estática dos grãos antes de dispensar.

Desligamento térmico automático de segurança

Protege o motor contra superaquecimentos.

Modo de economia de energia/suspensão

A unidade entra em estado de suspensão após 5 minutos sem uso.

Porta-fio

VISÃO GERAL DO MOEDOR

O seu Moedor Express é equipado com brocas cônicas em aço inox reforçado e é capaz de moer grãos inteiros de café adequados para diversos métodos de preparo, da configuração mais fina para Espresso à mais grossa para Prensa. Você pode selecionar a quantidade de doses ou xícaras em um único botão.

A quantidade de pó (dose) para todos os tipos de café é controlada por um timer digital. A dose padrão para cada método de preparo pode ser ajustada simplesmente girando o botão QUANTIDADE e modificando o tempo durante o qual o moedor funcionará. Quando tiver alcançado a dose desejada, você pode pressionar e segurar o botão PROGRAMAR para definir o seu tempo personalizado. É possível moer diretamente no porta-filtro, no recipiente para pó ou no cesto do filtro para café filtrado.

ANTES DO PRIMEIRO USO

Antes do primeiro uso, remova e descarte com segurança todas as etiquetas promocionais e materiais da embalagem que se encontram no seu produto Tramontina.

Lave o funil, os suportes, o recipiente para pó de café, a tampa do recipiente e o pincel de limpeza com água morna e sabão e seque completamente. Limpe o exterior do moedor com um pano macio e úmido e seque-o por completo.

RECURSO DE ECONOMIA DE ENERGIA

Se não for usado após 5 minutos, o moedor será automaticamente desligado.

Para reativar a máquina durante o modo de economia de energia/suspensão, pressione qualquer botão no painel de controle do moedor.

NOTE

Se o funil para grãos não tiver sido travado na posição correta, a mensagem TRAVE O FUNIL será exibida na tela de LCD e o moedor será desativado como medida de segurança.

MONTANDO O SEU MOEDOR EXPRESS

Funil para Grãos

Alinhe as guias na base do funil para grãos e o insira na posição correta. Gire o botão do funil para grãos em 90° para travá-lo na posição correta.

Encha-o com grãos frescos de café e prenda a tampa no alto do funil para grãos.

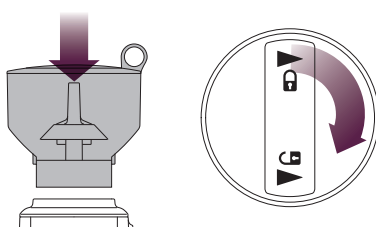

O funil para grãos pode ser removido ao girar o botão no sentido anti-horário e erguer o funil para retirá-lo. O sistema de travamento permite que você remova e transfira com toda a segurança os grãos que estão dentro do funil para um recipiente de armazenamento.

Para cada método de preparo – Expresso, Italiano, Filtrado ou Prensa – há uma gama de configurações de tamanho. Elas diferem de um método de preparo para o outro. Isso acontece porque cada método exige diferentes espessuras para oferecer a extração ideal.

Experimente diferentes configurações de tamanho girando o botão correspondente até aparecer na tela o método de preparo que melhor se adapta ao seu paladar.



UTILIZANDO O SEU PRODUTO

Moagem para Café Espresso

Use os cestos para filtros de parede simples ao moer grãos frescos de café. Use as configurações mais finas, de 1 a 30, no intervalo do EXPRESSO.

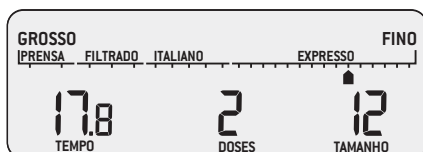

ETAPA 1:

Insira o suporte do porta-filtro do tamanho apropriado. Insira o seu porta-filtro no suporte.

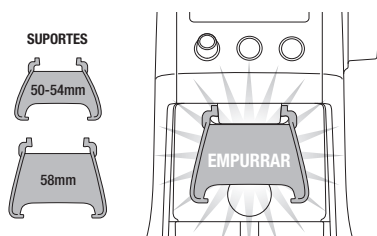

NOTE

Durante o funcionamento, é possível modificar a quantidade previamente selecionada pressionando o botão XÍCARAS|DOSES. O número máximo de doses com o suporte inserido é de 2.

ETAPA 2:

Seleção das XÍCARAS|DOSES

Selecione a quantidade desejada de pó de café pressionando o botão XÍCARAS|DOSES.

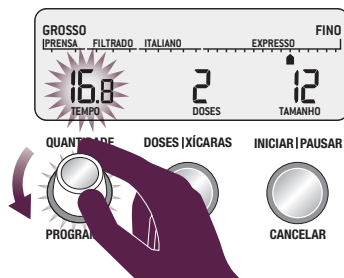

Continue pressionando o botão XÍCARAS|DOSES até que a quantidade desejada seja exibida.

O número máximo de doses ou xícaras para cada método de preparo é mostrado na Tabela de Café abaixo. A quantidade distribuída varia de acordo com o método de preparo e a quantidade selecionados.

Gire o botão QUANTIDADE para ajustar o tempo de moagem e chegar à quantidade correta de café. Um tempo mais longo aumentará a dose e um tempo mais curto a diminuirá.

TABELA DE CAFÉ

MÉTODO DE PREPARO	EXPRESSO	ITALIANO	FILTRADO	PRENSA
CONFIGURAÇÃO DE MOAGEM	FINO	MÉDIO	MÉDIO A GROSSO	GROSSO
TAMANHO	1-30	31-45	46-54	55-60
QUANTIDADE	1-8 DOSES	1 A 12 XÍCARAS	1 A 12 XÍCARAS	1 A 12 XÍCARAS

UTILIZANDO O SEU PRODUTO

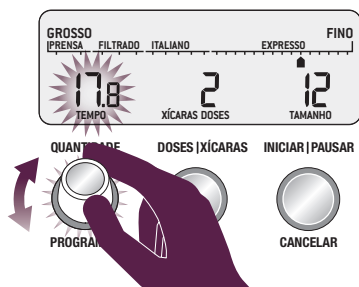

ETAPA 3:

Seleção do Tamanho da Moagem

Para expresso, recomendamos selecionar a configuração de Tamanho 12 como ponto de partida e mover o botão TAMANHO para mais grosso ou mais fino para ajustar o fluxo do expresso conforme necessário. Isso deve ser feito em conjunto com a definição da quantidade de pó (dose).

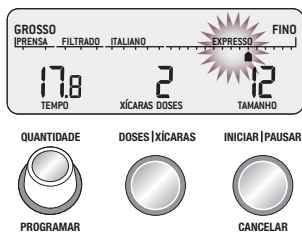

Você precisará extrair uma dose de expresso para determinar se é necessário fazer qualquer modificação no Tamanho e/ou na Quantidade de pó para chegar ao fluxo correto.

Tradicionalmente, uma dose única de expresso é definida como aproximadamente 30 ml em 30 segundos, e uma dose dupla, como aproximadamente 60 ml em 30 segundos.

OBSERVAÇÃO

Se o botão de TAMANHO estiver duro, faça o moedor funcionar pressionando o botão INICIAR|PAUSAR|CANCELAR e, ao mesmo tempo, gire o botão de TAMANHO. Isso liberará os grãos de café moído presos entre as brocas.

Moagem em Recipiente para Pó ou Filtro para Café

ETAPA 1:

Remova o suporte, deslizando-o da saída do pó.

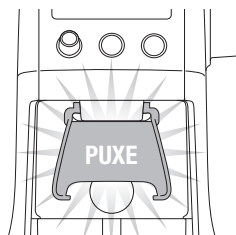

Insira o Recipiente para Pó com a tampa aberta ou o Filtro de Café diretamente sob a saída de pó.

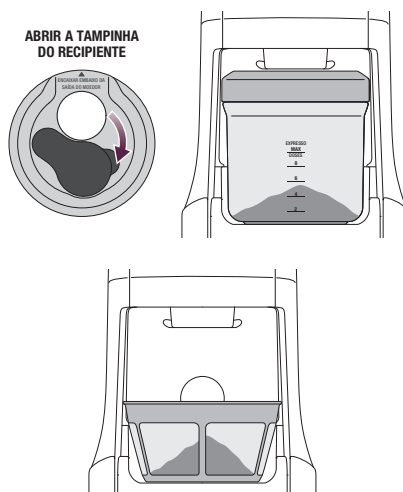

- Selecione a quantidade de café moído necessária pressionando o botão XÍCARAS|DOSES.

UTILIZANDO O SEU PRODUTO

- Pressione o botão INICIAR|PAUSAR|CANCELAR para iniciar a operação de moagem.

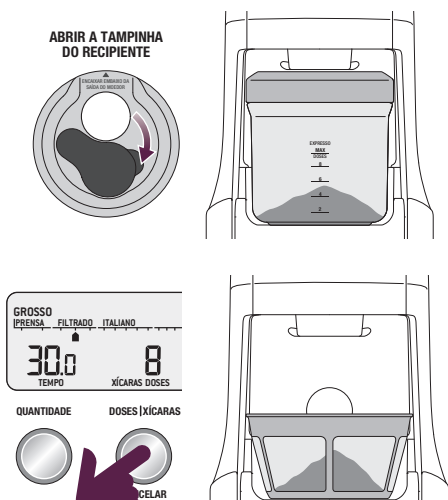

É possível moer no Recipiente para Pó sem a tampa. No entanto, recomendamos mantê-la para evitar que o pó de café se espalhe para fora do recipiente.

RECURSOS DO SEU MOEDOR EXPRESS

Moagem Automática

A moagem automática permite que você faça a moagem sem o uso das mãos. O moedor deixará de funcionar automaticamente quando a quantidade predefinida de café tiver sido distribuída.

- Pressione e solte o botão INICIAR|PAUSAR|CANCELAR ou empurre a alça do seu porta-filtro uma vez. Isso ativará o BOTÃO DO PORTA-FILTRO.
- A moagem será interrompida imediatamente quando a quantidade predefinida tiver sido distribuída.

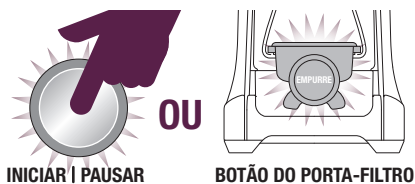

PRESSIONE, SEGRE E SOLTE

É normal que a quantidade correta de café pareça transbordar do seu porta-filtro. O café não pressionado tem cerca de três vezes mais o volume do café pressionado.

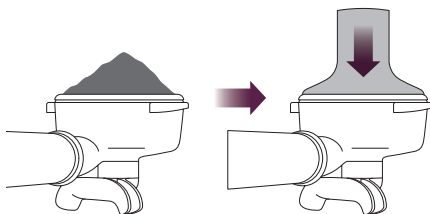

OBSERVAÇÃO

A programação personalizada de uma quantidade/tempo de moagem se aplica somente a esse método específico de preparo, e não modifica as outras configurações de doses e xícaras.

UTILIZANDO O SEU PRODUTO

Função Pausar

É possível pausar o moedor durante o seu funcionamento, o que permite que você despeje o café ou o acomode no porta-filtro.

- Para iniciar a operação de moagem, pressione e solte o botão INICIAR|PAUSAR|CANCELAR.
- Durante a moagem, pressione o botão INICIAR|PAUSAR|CANCELAR novamente para pausar a operação por 10 segundos.
- Para retomar a preparação da dose, pressione-o novamente dentro deste intervalo.



Moagem Manual

A moagem manual permite que você tenha o controle total sobre a quantidade de café distribuída.

- Pressione e segure o botão INICIAR|PAUSAR|CANCELAR ou empurre a alça do seu porta-filtro para ativar o BOTÃO DO PORTA-FILTRO pelo tempo que desejar.
- Para interromper a moagem, solte o botão INICIAR|PAUSAR|CANCELAR ou o BOTÃO DO PORTA-FILTRO.



Função Programar

Uma vez definida a dose necessária, é possível programar este tempo no número de dose(s) exibido no LCD. Pressione e segure o botão PROGRAMAR até que o alarme do moedor emita dois alertas sonoros para confirmar. Somente a dose exibida será programada, todas as outras permanecerão inalteradas.



AJUSTE DA QUANTIDADE DE PÓ

O botão QUANTIDADE lhe dá a possibilidade de modificar as quantidades predefinidas de XÍCARAS|DOSES para distribuir mais ou menos pó de café no seu Porta-Filtro ou Recipiente para Pó.

Aumento da Quantidade de Pó

Para aumentar a quantidade de pó selecionada, gire o botão QUANTIDADE para a direita.

Cada ajuste aumentará o tempo de moagem em 0,2 segundo.

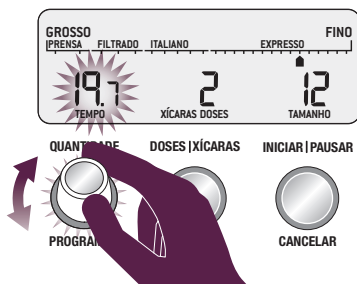

Redução da Quantidade de Pó

Para reduzir a quantidade de pó selecionada, gire o botão QUANTIDADE para a esquerda.

Cada ajuste diminuirá o tempo de moagem em 0,2 segundo.

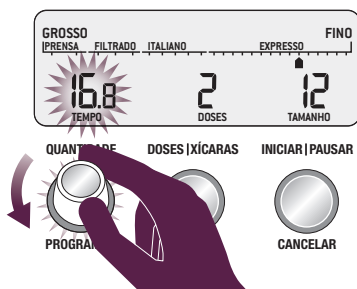

OBSERVAÇÃO

Para RESTAURAR as configurações padrão de quantidade/tempo de moagem, pressione e segure o botão XÍCARAS|DOSES até que o aparelho emita um alerta sonoro longo.

AJUSTE DAS BROCAS CÔNICAS

Alguns tipos de café podem exigir uma gama de moagem maior para chegar a uma extração ou a um preparo ideal.

O seu Moedor Express tem o recurso de ampliar esta gama por meio da broca superior ajustável. Recomendamos fazer apenas um ajuste de cada vez.

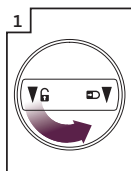

1 Destrave o funil



2 Segure a broca superior sobre o recipiente e gire o botão para liberar os grãos no recipiente

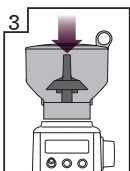

3 Alinhe o funil na posição correta



4 Faça o moedor funcionar até esvaziá-lo

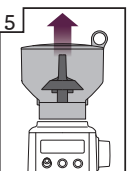

5 Remova o funil

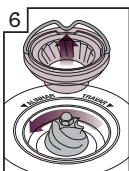

6 Remova a broca superior

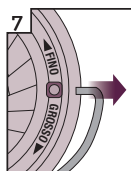

7 Revova a alça de arame de ambos os lados da broca

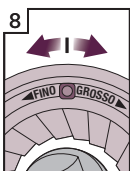

8 Mova a broca superior ajustável em um número, para mais grosso ou mais fino

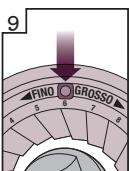

9 Alinhe o número com a abertura da alça

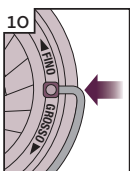

10 Insira a alça de arame em ambos os lados da broca

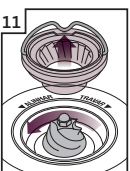

11 Empurre a broca superior firmemente para a sua posição

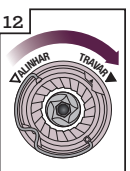

12 Trave a broca superior

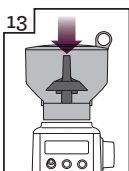

13 Alinhe o funil na posição correta

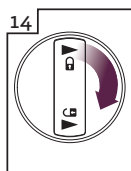

14 Trave o funil



15 Verifique a extração

CUIDADOS, LIMPEZA E ARMAZENAMENTO

1. Retire todos os grãos do funil e moa qualquer grão que restar (ver abaixo).
2. Antes de limpar, desligue o cabo de alimentação da tomada.
3. Lave o recipiente para pó, o funil para grãos e as tampas com água morna e sabão, enxágue-os e os seque por completo.
4. Limpe e seque o exterior do aparelho com um pano macio e úmido.

OBSERVAÇÃO

Não use agentes de limpeza alcalinos ou abrasivos nem palha ou esponja de metal, pois eles podem danificar a superfície.

OBSERVAÇÃO

Recomenda-se não lavar nenhuma peça ou acessório do moedor na lava-louça.

LIMPEZA DAS BROCAS CÔNICAS

Limpar as brocas regularmente ajuda a atingir resultados de moagem consistentes, o que é especialmente importante ao moer café para expresso.

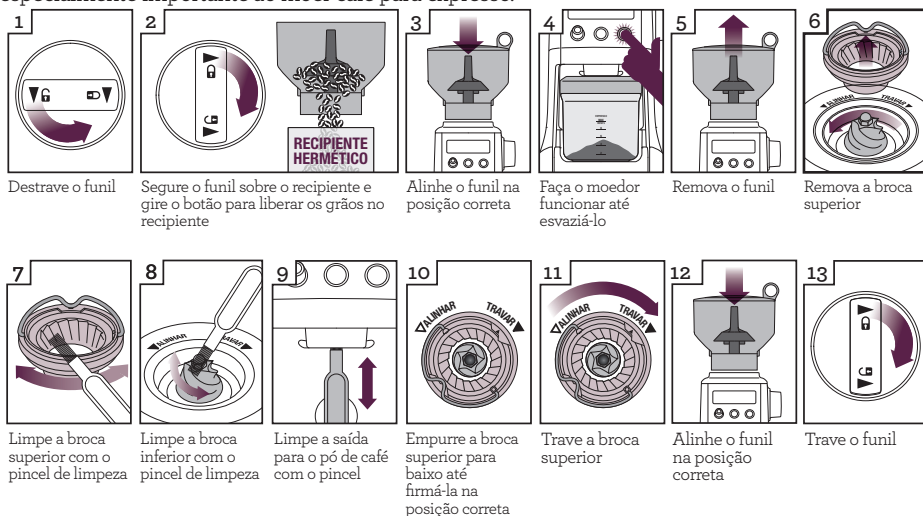

COMO FAZER CAFÉS DE MAIS QUALIDADE

- O café moído na hora é o segredo para fazer cafés mais saborosos e encorpados.
- O sabor e o caráter do café são uma questão de preferência pessoal. Mude o tipo de grão, a quantidade de café e a espessura do pó para atingir o sabor de que você mais gosta.
- Para obter o frescor ideal, use os grãos de café entre 5 e 20 dias após a data de torrefação.
- Guarde os grãos de café em um local escuro, fresco e seco. Se possível, embale a vácuo.
- Compre os grãos em quantidades pequenas para reduzir o tempo de armazenamento, e armazene somente a quantidade para no máximo uma semana de cada vez.
- Uma vez moído, o café perde rapidamente o seu sabor e aroma. Para obter os melhores resultados, moa os grãos imediatamente antes de preparar a sua bebida.
- Não armazene os grãos no funil para grãos. Coloque-os de volta em um recipiente hermético.
- Ao guardar o aparelho, faça o moedor funcionar até esvaziá-lo, eliminando os grãos moídos restantes na câmara.
- Antes de cada uso, faça o moedor funcionar por 2 segundos para eliminar qualquer resto de café, garantindo o frescor máximo.
- Limpe regularmente o funil de grãos e as brocas cônicas.

RESOLUÇÃO DE PROBLEMAS

PROBLEMA	POSSÍVEL CAUSA	O QUE FAZER
O moedor não inicia após o botão INICIAR PAUSAR CANCELAR ser pressionado	<ul style="list-style-type: none"> O moedor não está ligado na tomada. O moedor está superaquecido. O funil para grãos não está encaixado corretamente. A mensagem TRAVE O FUNIL será exibida na tela de LCD. 	<ul style="list-style-type: none"> Ligue o cabo de alimentação na tomada. Remova o plugue de eletricidade da tomada. Deixe esfriar por 20 minutos antes de utilizar novamente. Trave o funil para grãos na posição correta.
O motor é acionado, mas o café moído não sai do moedor	<ul style="list-style-type: none"> Os botões foram pressionados de modo incorreto. Não há grãos de café no funil para grãos. O moedor/funil para grãos está travado. 	<ul style="list-style-type: none"> Pressione INICIAR PAUSAR CANCELAR ou o BOTÃO DO PORTA-FILTRO para ativar. Encha o funil para grãos com grãos frescos de café. Remova o funil para grãos. Verifique se há algo bloqueando o funil para grãos e as brocas. Recoloque as peças e tente novamente.
O motor é acionado, mas emite um ruído forte de raspado	<ul style="list-style-type: none"> O moedor está travado por um corpo estranho ou a canaleta está entupida. Umidade entupindo o moedor. 	<ul style="list-style-type: none"> Remova o funil para grãos, inspecione as brocas e remova qualquer corpo estranho. Limpe as brocas e a canaleta (consulte Cuidados e Limpeza na página 14). Deixe as brocas secarem por completo antes de remontar. Você pode usar um secador de cabelo para soprar ar na entrada do moedor (broca inferior) para secá-la.
Não é possível travar o funil para grãos na posição correta	<ul style="list-style-type: none"> Há grãos de café obstruindo o dispositivo de travamento do funil para grãos. 	<ul style="list-style-type: none"> Remova o funil para grãos. Limpe os grãos de café do alto das brocas. Reponha o funil na sua posição e tente novamente.
Pó de café demais/de menos	<ul style="list-style-type: none"> A quantidade de pó precisa ser ajustada. 	<ul style="list-style-type: none"> Pressione o botão XÍCARAS DOSES para alterar a quantidade de pó. Use o botão QUANTIDADE para ajustar a quantidade para mais ou para menos.
O porta-filtro está transbordando		<ul style="list-style-type: none"> É normal que a quantidade correta de café pareça transbordar do seu porta-filtro. O café não pressionado tem cerca de três vezes mais o volume do café pressionado.
Parada de emergência?		<ul style="list-style-type: none"> Pressione o botão INICIAR PAUSAR CANCELAR para interromper a operação. Desconecte o cabo de alimentação da tomada.

TRAMONTINA

by **Breville**

CENTROS DE DISTRIBUIÇÃO

Sul - Fone: (54) 3461.7700
Sudeste - Fone: (11) 4197.1266
Planalto - Fone: (62) 3272.2100
Nordeste - Fone: (71) 3215.8266
Norte - Fone: (91) 4009.7700

ESCRITÓRIOS REGIONAIS DE VENDAS

Porto Alegre - Fone: (51) 2101.5000
Curitiba - Fone: (41) 2111.9110
Belo Horizonte - Fone: (31) 3223.4026
Rio de Janeiro - Fone: (21) 2224.5004
Recife - Fone: (81) 3128.5500

Devido às melhorias realizadas, os produtos ilustrados neste manual podem ter pequenas variações em relação ao produto real.

Troque as peças de reposição somente em Assistência Técnica autorizada pela Tramontina. Consulte a lista através do site:

www.tramontina.com.br/assistencia-tecnica

A Tramontina oferece 1 ano de garantia para defeito de fabricação.

A garantia será válida mediante a apresentação da nota fiscal.

Este produto atende as especificações da Portaria INMETRO n° 371.

TRAMONTINA FARROUPILHA S.A.

Rod. RS 122, km 61 - 95180-000

Farroupilha - RS - Brasil

CNPJ 87.834.883/0001-13

Indústria Brasileira

www.tramontina.com

69060/011 - 012

BCG820 BSSBRZ/1 - 2



CEP. 95185-000
C. Barbosa - RS - Brasil
sat@tramontina.net

